

# Pakendi sisu

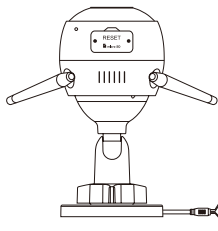

Wi-Fi kaamera

või

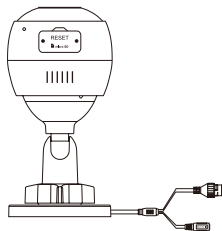

PoE (toide üle Eterneti) kaamera



Paigaldusšabloon



Kruvikomplekt

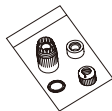

Veekindlaks tegemise komplekt



Toiteadapter



Kohustuslik teave märgistusel



Kiirjuhend



- Kaamera välimus sõltub ostetud mudelist.
- PoE-kaamera mudeli puhul ei kuulu toiteadapter komplekti.

# Üldine

## Wi-Fi kaamera

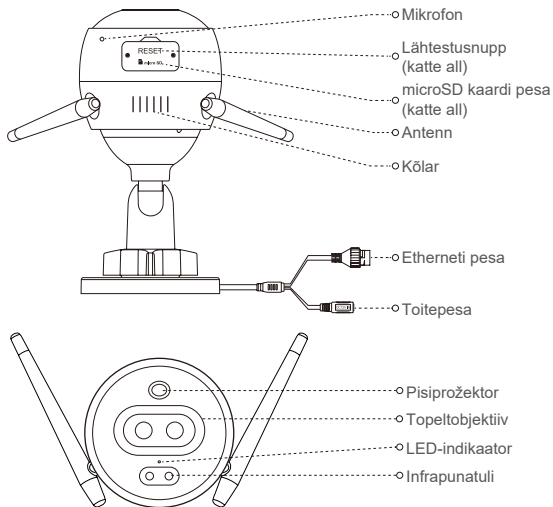

### Nimetus

LED-indikaator

### Kirjeldus

- Pidevalt põlev punane tuli: Kaamera käivitub.
- Aeglaselt vilkuv punane: Wi-Fi ühenduse probleem.
- Kiirelt vilkuv punane: Kaamera probleem (nt MicroSD kaardi tõrge).
- Pidevalt põlev sinine tuli: EZVIZ rakendusest vaadatakse videot.
- Aeglaselt vilkuv sinine: Kaamera töötab tõrgeteta.
- Kiirelt vilkuv sinine: Kaamera on Wi-Fi ühenduse loomiseks valmis.

# Üldine

## PoE-kaamera

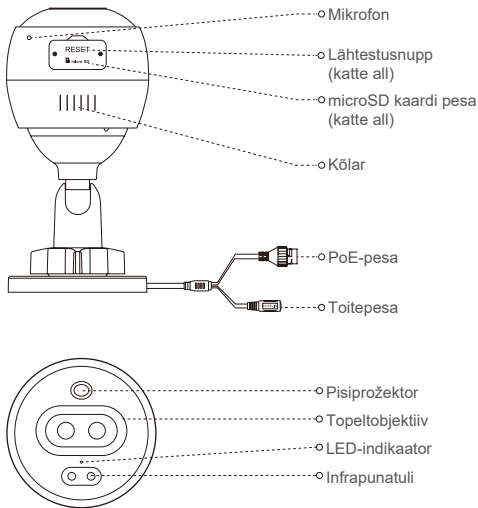

### Nimetus

LED-indikaator

### Kirjeldus

- Pidevalt põlev punane tuli: Kaamera käivitub.
- Aeglaselt vilkuv punane: Võrguühenduse probleem.
- Kiirelt vilkuv punane: Kaamera probleem (nt microSD kaardi tõrge).
- Pidevalt põlev sinine tuli: EZVIZ rakendusest vaadatakse videot.
- Aeglaselt vilkuv sinine: Kaamera töötab tõrgeteta.

# Hangi EZVIZi rakendus

1. Ühenda mobiiltelefon juhtmevaba 2.4GHz võrguga.
2. Leia App Store'i või Google Play(™) veebipoes EZVIZI rakendus.
3. Laadi alla ja paigalda EZVIZI rakendus.
4. Käivita rakendus ja registreeri EZVIZi kasutajakonto.

## Seadistamine

### Järgi neid samme enda kaamera seadistamiseks:

1. Lülita kaamera sisse.
2. Logi EZVIZi rakendusse sisse.
3. Ühenda kaamera internetiga.
4. Lisa kaamera EZVIZi kontole.

### Wi-Fi kaamera seadistamine?

#### 1 Lülita sisse

##### **Sammud:**

1. Ühenda toiteadapteri juhe kaamera toitepessa.
2. Ühenda toiteadapter elektripistikusse.

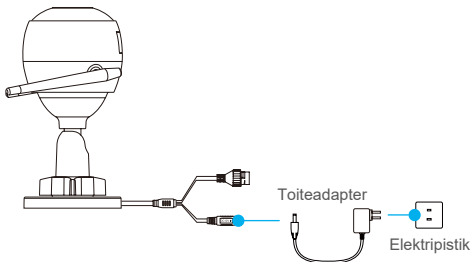

Kiirelt vilkuv sinine LED-indikaator tähendab, et kaamera on sisse lülitatud ja Wi-Fi ühenduse seadistamiseks valmis.

## 2 Loo internetiühendus

- Juhtmeta ühendus: Ühenda kaamera Wi-Fi võrguga. Vt **Valik 1**.
- Juhtmega ühendus: Ühenda kaamera ruuteriga. Vt **Valik 2**.

**Valik 1:** Seadista EZVIZi rakenduse abil Wi-Fi ühendus.

### **Sammud:**

1. Logi EZVIZi rakendusse sisse.
2. Toksa QR-koodi skaneerimise liidese avamiseks koduekraani ülemises paremas nurgas olevat "+" sümbolit.

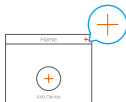

3. Skaneeri kirjuhendi tiitellehel või kaamera korpusel olev QR-kood.

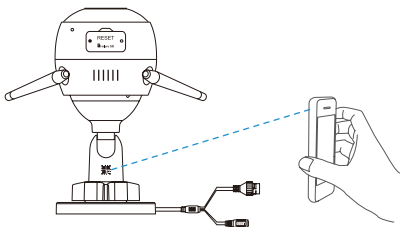

4. Järgi Wi-Fi seadistamise lõpetamiseks EZVIZi viisardi juhiseid.

- Vali kaamera jaoks sama Wi-Fi võrk, millega on ühendatud sinu telefon.
- Hoida kaamera taaskäivitamiseks ja kõikide seadete lähtestamiseks lähtestusnupu 5 sekundit all.  
Hoida lähtestusnupu 5 sekundit all järgmistel juhtudel:
  - Kaamera ei ühendu Wi-Fi võrguga.
  - Soovid luua ühendust teise Wi-Fi võrguga.

## Valik 2: Ühenda Wi-Fi kaamera ruuteriga.

### Sammud:

1. Ühenda kaamera Etherneti juhtme abil ruuteri LAN-portsa.

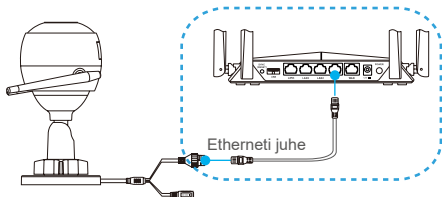

2. Logi EZVIZi rakendusse sisse.
3. Toksa QR-koodi skaneerimise liidese avamiseks koduekraani ülemises paremas nurgas olevat "+" sümbolit.

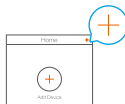

4. Skaneeri kiirjuhendi tiitellehel või kaamera korpusel olev QR-kood.

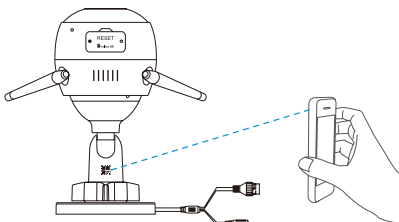

5. Järgi seadistamise lõpetamiseks EZVIZi viisardi juhiseid.

## PoE-kaamera seadistamine

**Valik 1:** Ühenda PoE-kaamera PoE-lüliti või võrguvideosalvestiga.

**Sammud:**

1. Ühenda Etherneti juhe kaamera PoE-pessa.
2. Ühenda juhtme teine ots PoE-lüliti või võrguvideosalvesti PoE-pessa.
3. Ühenda PoE-lüliti või võrguvideosalvesti ruuteri LAN-pesaga, kasutades Etherneti juhet.

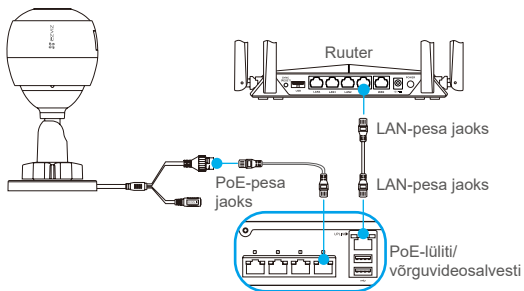

**i** PoE-lüliti, võrguvideosalvesti ja Etherneti juhe ei kuulu komplekti.

4. Logi EZVIZi rakendusse sisse.
5. Toksa QR-koodi skaneerimise liidese avamiseks koduekraani ülemises paremas nurgas olevat "+" sümboolit.

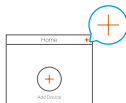

6. Skaneeri kirjuhendi tiitellehel või kaamera korpusel olev QR-kood.
7. Järgi seadistamise lõpetamiseks EZVIZi viisardi juhiseid.

## Valik 2: Ühenda PoE-kaamera ruuteriga.

### Sammud:

1. Ühenda toiteadapteri juhe (müüakse eraldi) kaamera toitepessa.
2. Ühenda toiteadapteri juhe elektripistikusse.
3. Ühenda Etherneti juhe kaamera PoE-pessa.
4. Ühenda Etherneti juhtme teine ots ruuteri LAN-pessa.

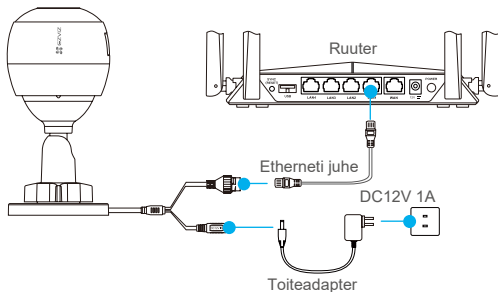

**i** Etherneti juhe ei kuulu komplekti.

5. Logi EZVIZi rakendusse sisse.
6. Toksa QR-koodi skaneerimise liidese avamiseks koduekraani ülemises paremas nurgas olevat "+" sümboolit.

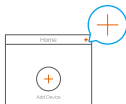

7. Skaneeri kiirjuhendi tiitellehel või kaamera korpusel olev QR-kood.
8. Järgi seadistamise lõpetamiseks EZVIZi viisardi juhiseid.



# Paigaldamine (valikuline)

## 1 Paigalda microSD kaart (valikuline)

1. Eemalda kaamera kate.
2. Sisesta microSD kaart (müüakse eraldi) kaardipessa, nagu on näidatud allpool oleval joonisel.
3. Paigalda kate tagasi.

**i** Pärast microSD kaardi paigaldamist peaks selle enne kasutamist EZVIZI rakenduses lähtestama.

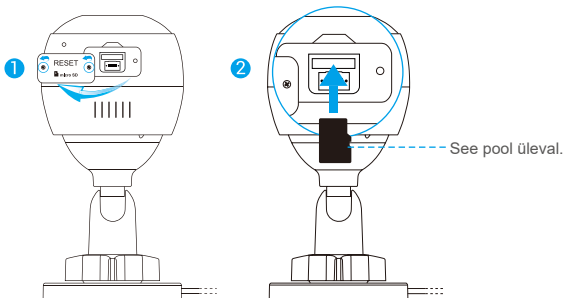

4. Toksa EZVIZI rakenduses *Device Settings* menüüs valikut *Storage Status*. See näitab microSD kaardi olekut.
5. Kui mälukaardi olekuna kuvatakse *Uninitialized*, toksa kaardi lähtestamiseks.

**i** Pärast lähtestamist kuvatakse kaardi olekuna *Normal* ja sellele saab videosid salvestada.

## 2 Paigalda kaamera

Kaamera võib paigaldada seinale või lakke. Allpool oleme näitena kirjeldanud seinale paigaldamist.

- i** • Soovitatav paigalduskõrgus: 3 m.
- Veendu, et lagi/sein oleks piisavalt tugeда. et taluda kolmekordset kaamera raskust.
- Ära paigalda kaamerat kohta, kus selle objektiivi paistab palju valgust.

- Sätti kinnitusplaat kohta, kuhu soovid kaamerat paigaldada.

- (Ainult tsemendist lagede/seinade puhul) Puuri šabloni järgi kruviaugud ja sisesta kolm tüüblit.

- Kruvi kaamera kolme kaasas oleva metallkruviga tugipinna külge.

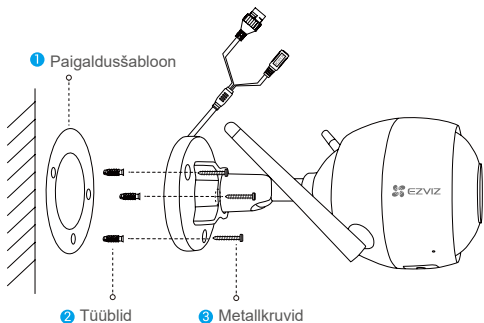

- i** Kui paigaldusšabloon jääb pärast paigaldamist paistma, rebi see maha.

### 3 Reguleeri jälgimisnurka

- Keera reguleerimiskruvi lahti.
- Säti jälgimisnurk kõige sobivamasse asendisse.
- Keera reguleerimiskruvi kinni.

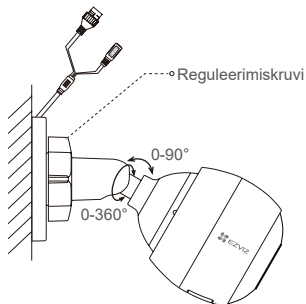

**i** Veendu, et microSD kaardi pesa oleks allapoole suunatud.

### KONTAKT RAADIOLAINETEGA

Selle raadioseadme sagedusalad ja väljundvõimsuse (juhitud ja kiiratud) nimipiirmäärad on järgmised:

Sagedusala	Wi-Fi 2,4 GHz
Sagedus	2,412 GHz kuni 2,472 GHz
Vooluülekanne (EIRP)	100 mW

**i** Üksikasjalikku teavet leiab aadressilt [www.ezvizlife.com](http://www.ezvizlife.com).