

## Pakendi sisu

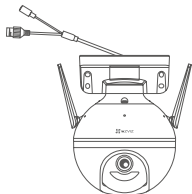

Kaamera (x1)



Toiteadapter (x1)



Kruvid (x1)

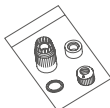

Veekindlaks tegemise komplekt (x1)

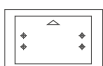

Paigaldusšabloon (x1)



Kohustuslik teave märgistusel (x1)



Kiirjuhend (x1)

## Üldine

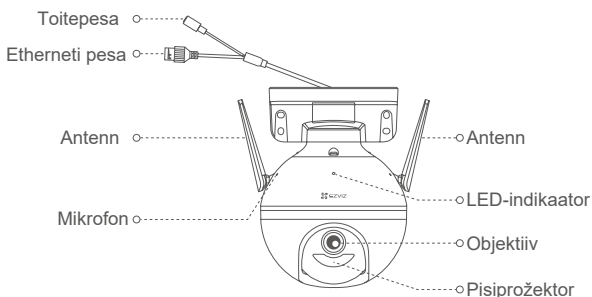

### Nimetus

LED-indikaator

### Kirjeldus

- Pidevalt põlev punane tuli: Kaamera käivitub.
- Aeglaselt vilkuv punane: Wi-Fi ühenduse probleem.
- Kiirelt vilkuv punane: Kaamera probleem (nt MicroSD tõrge).
- Pidevalt põlev sinine: EZVIZ rakendusest vaadatakse videot.
- Aeglaselt vilkuv sinine: Kaamera töötab tõrgeteta.
- Kiirelt vilkuv sinine: Kaamera on Wi-Fi ühenduse loomiseks valmis.

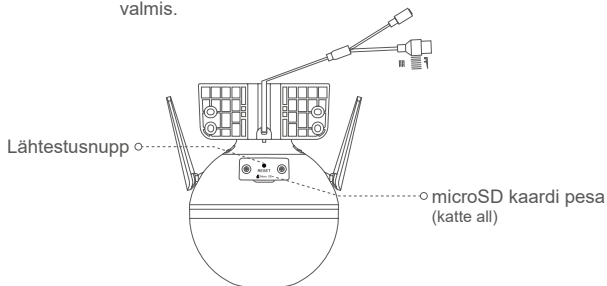

### Nimetus

Lähtestusnupp

### Kirjeldus

Hoia taaskäivitamiseks ja seadete lähtestamiseks 5 s all.

# Seadistamine

## 1. Lülita sisse

Ühenda toiteadapteri juhe kaamera toitepessa ja ühenda toiteadapter elektrikistikusse, nagu on näidatud allpool.

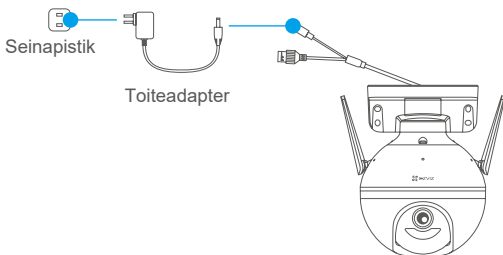

- i** Kiirelt vilkuv sinine LED-indikaator näitab, et kaamera on sisse lülitatud ja Wi-Fi ühenduse loomiseks valmis.

## 2. Loo internetiühendus

### 1. Hangi EZVIZi rakendus

- Ühenda mobiiltelefon juhtmevaba võrguga.
- Leia App Store'i või Google Play(TM) veebipoes EZVIZi rakendus. Laadi see alla ja paigalda.
- Käivita rakendus ja registreeri EZVIZi kasutajakonto.

### 2. Lisa kaamera EZVIZi kontole

#### Valik 1: Juhtmevaba ühendus

- Logi EZVIZi rakendusse sisse.
- Toksa QR-koodi skaneerimise liidese avamiseks kodulekraani ülemises paremas nurgas olevat "+" sümboolit.

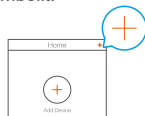

- Skaneeri kiirjuhendi tiitellehel või kaamera korpusel olev QR-kood.

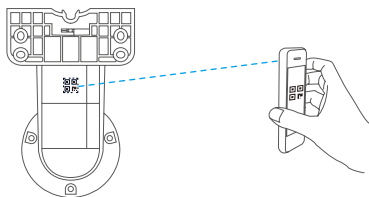

- Järgi Wi-Fi seadistamise lõpetamiseks EZVIZi viisardi juhiseid.

#### Valik 2: Juhtmega ühendus

- Ühenda kaamera Etherneti juhtme abil ruuteri LAN-pessa.

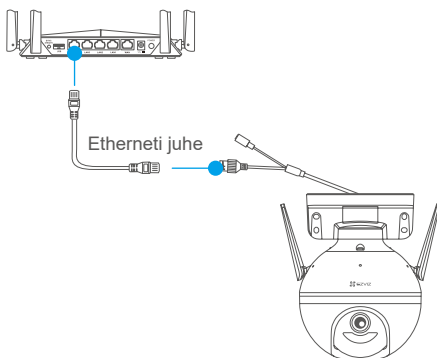

- Logi EZVIZi rakendusse sisse.
- Toksa QR-koodi skaneerimise liidese avamiseks koduekraani ülemises paremas nurgas olevat "+" sümbolit.



- Skaneeri kiirjuhendi tiitellehel või kaamera korpusel olev QR-kood.

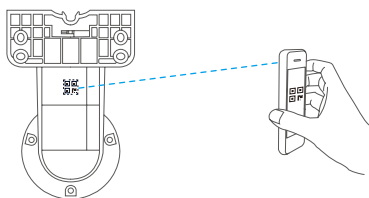

- Järgi seadistamise lõpetamiseks EZVIZi viisardi juhiseid.

## Paigaldamine

### 1. Paigalda microSD kaart (valikuline)

- Pööra kaamerat vastupäeva.
- Eemalda kaamera kate.
- Sisesta microSD kaart (müüakse eraldi) kaardipessa, nagu on näidatud allpool oleval joonisel.
- Paigalda kate tagasi.

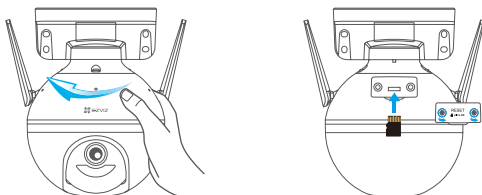

- Toksa EZVIZi rakenduses *Device Settings* menüüs valikut **Storage Status**. See näitab microSD kaardi olekut.
- Kui mälukaardi olekuna kuvatakse *Uninitialized*, toksa kaardi lähtestamiseks. Seejärel kuvatakse kaardi olekuna *Normal* ja sellele saab videoid salvestada.

## 2. Paigalda kaamera

- Veendu, et sein oleks piisavalt tugeva, et taluda kolmekordset kaamera raskust.
- Kaamera võib paigaldada seinale, lakke või posti otsa.

### Lakke/seinale paigaldamine

- Sätti kinnitusplaat kohta, kuhu soovid kaamerat paigaldada.
- (Ainult tsemendist lagede/seinade puhul) Puuri šablooni järgi kruviaugud ja sisesta neli tüüblit.
- Kruvi kaamera nelja kruviga tugipinna külge.

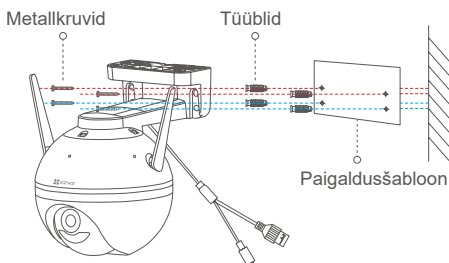

Joonis 1 Seinale paigaldamine

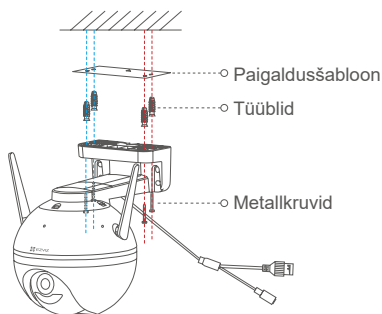

Joonis 2 Lakke paigaldamine

### Posti otsa paigaldamine

Kasuta kaamera hoidiku posti külge kinnitamiseks kaablisidemeid (pole komplektis).

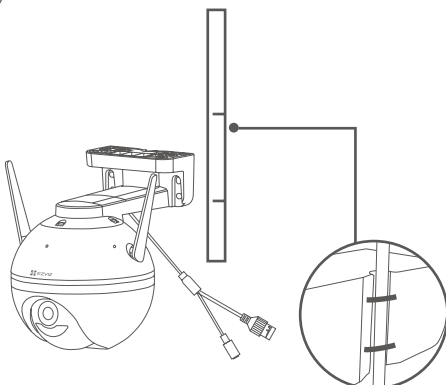

### 3. Paigalda veekindlaks muutmise komplekt (valikuline)

- i** Kasuta seda komplekti kui kaamera paigaldatakse välja või suure õhuniiskusega ruumi.. - Sisesta tihend kaamera võrgupessa.



- Juhi võrgujuhtme ots A läbi mutri, tihendi ja otsakorgi.

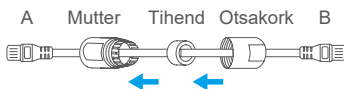

- Keera mutter ja otsakork kinni.



- Sisesta võrgujuhtme ots A kaamera võrgupessa ja keera mutter kinni.



- Ühenda võrgu juhtme ots B ruuteri või PoE-lülitiga.



- i** Lisateavet leiab aadressilt [www.ezvizlife.com](http://www.ezvizlife.com).

## Kohustuslik teave



Antud toode ja - olemasolul - selle lisatarvikud on tähistatud CE-vastavusmärgisega ning vastavad seega harmoniseeritud Euroopa standardite alla kuuluvate direktiivide, täpsemalt raadiodirektiivi 2014/53/EL, elektromagnetilise ühilduvuse 2014/30/EL, teatavate ohtlike ainete elektri- ja elektroonikaseadmetes kasutamise piiramise direktiivi 2011/65/EL, nõuetele.



2012/19/EL (elektri- ja elektroonikaseadmetest tekkinud jäätmete (elektroonikaromude) direktiiv): Selle sümboliga tähistatud tooteid on Euroopa Liidus keelatud visata olmejäätmete hulka. Nõuetekohaseks taaskäitlemiseks viige toode kohaliku edasimüüja juurde või sobivasse kogumispunkti. Lisainfo: [www.recyclethis.info](http://www.recyclethis.info)



2006/66/EÜ (patareide ja akude direktiiv): Antud toode kasutab akut, mida on Euroopa Liidus keelatud visata sortmeerimata olmejäätmete hulka. Täpsemat infot aku kohta leiate toote tehnilistest dokumentidest. Aku on tähistatud juuresoleva sümboliga, millele võivad lisanduda tähed, mis viitavad kaadmiumi-(Cd), plii-(Pb), või elavhõbedasisaldusele (Hg). Nõuetekohaseks taaskäitlemiseks tagastage aku edasimüüjale või viige see sobivasse kogumispunkti. Lisainfo: [www.recyclethis.info](http://www.recyclethis.info)

## EÜ VASTAVUSDEKLARATSIOON

Hangzhou EZVIZ Software Co., Ltd. kinnitab, et raadioseade tüüp [CS-C1C, CS-C1HC, CS-C1T, CS-C2C, CS-CV206, CS-CV310, CS-C3N, CS-C3W, CS-C3WN, CS-C3X, CS-C6N, CS-CV246, CS-CV248, CS-C6CN, CS-C6C, CS-C6W, CS-TY1, CS-TY2, CS-TY3, CS-CV336, CS-DP1, CS-DP1C, CS-DP2C, CS-DB2C, CS-C4W, CS-C4C, CS-CV228, CS-C5W, CS-C5C, CS-C5HC, CS-C5X, CS-C5HX, CS-C8W, CS-C8C, CS-C3A, CS-BC1, CS-BC1-B1, CS-BC1-B2, CS-BC1-B3, CS-BC1-B4, CS-W2H, CS-X5S-4W, CS-X5S-8W, CS-A1-32W, CS-T9-A, CS-T4-A] vastab direktiivile 2014/53/EL.

EÜ VASTAVUSDEKLARATSIOONI TÄISTEKST ON LEITAV AADRESSILT:

<http://www.ezvizlife.com/declaration-of-conformity>.

## Kasutada ainult tabelis loetletud toiteallikaid.

Mudel	Adapteri tootja	Adapteri mudel
CS-C1C/ CS-C1HC/ CS-C1T/ CS-C2C/ CS-CV206/ CS-CV246/CS-C6N/ CS-C6CN/ CS-C6C/ CS-TY1/ CS-TY2/ CS-TY3/ CS-W2D/ CS-A1-32W/ CS-T9-A	Shenzhen Honor Electronic Co Ltd	ADS-5RE-06 05050EPCU/EPC (USA), ADS-5RH-06 05050EPB (UK), ADS-5RH-06 05050EPG (EL), ADS-5RH-06 05050EPSA (AU), ADS-5RH-06 05050EPBR (BR), ADS-5RH-06 05050EPI (IN), ADS-5MA-06A 05050GPK (KR)
	Sichuan Jiuzhou Electronic Technology Co., Ltd	DYS05100CP-U, DYS05100CP-E
CS-CV248/ CS-C6W/ CS-C6W/ CS-CV336/ CS-DP1/ CS-DP1C/ CS-DP2C/ CS-C3A/ CS-BC1	Shenzhen Honor Electronic Co Ltd	ADS-10LA-06 05010EPCU/EPC(USA), ADS-10RH-06 05010EPB (UK), ADS-10RH-06 05010EPG (EL), ADS-10RH-06 05010EPSA (SA), ADS-10RH-06 05010EPBR (BR), ADS-10RH-06 05010EPI (IN), ADS-12CG-06 05010EPC (JP)
	Sichuan Jiuzhou Electronic Technology Co., Ltd	DYS05200CQ-U, DYS05200CQ-E
CS-CV310/ CS-C3N/ CS-C3W/ CS-C3WN/ CS-C3X/ CS-SD1/ CS-C4W/ CS-C4C/ CS-CV228/ CS-C8W/ CS-C8C/ CS-W2H/ CS-W3C-WD1200G/ CS-T8-B	Shenzhen Honor Electronic Co Ltd	ADS-12FG-12N 12012EPCU (USA), ADS-12FG-12N 12012EPB (UK), ADS-12FG-12N 12012EPG (EL), ADS-12FB-12 12012EPSA (AU), ADS-12FG-12N 12012EPBR (BR), ADS-12FG-12N 12012EPI (IN)
CS-X5S-4W/ CS-X5S-8W/ CS-X5S-16H	Moso Power Supply Technology Co. Ltd	MSA-C1500IC12.0-18P-GB (UK), MSA-C1500IC12.0-18P-DE, MSA-C1500IC12.0-18P-AU (AU), MSA-C1500IC12.0-18P-BR (BR), ADS-25FSG-12 12018GPI (IN)

## Oluline ohutusteave



**Märkus:** Enne seadme kasutamist lugeda kasutusjuhendit.



See sümbol näitab, et lugema peab ohutus- / paigaldusjuhendit, mis sisaldab olulist teavet seadme ohutu kasutamise kohta

**Ettevaatust:** Lugeda neid juhiseid enne seadme kasutamist.



Näitab, et pind või osa läheb kuumaks. Selle puudutamine võib põhjustada vigastusi.

**Hoiaatus:** Enne osa puudutamist oodata selle jahtumist.



**Hoiaatus:** Eraldiseisev maandusterminal peab olema alaliselt maandusega ühendatud.

**Hoiaatus:** SELV DC toite puhul: alalisvoolu allikas peab vastama IEC 60950-1 direktiiviga kehtestatud maandusvaba kaitsevõrkpingesüsteemi (SELV) nõuetele.



**Ettevaatust:** Vältida töötava süsteemi õhuavade kinni katmist.

**Hoiaatus:** Patarei viskamine tulle või ahju või selle mehaaniline muljumine või katki löikamine võib põhjustada plahvatuse.

**Hoiaatus:** Patarei jätmine väga kuumas keskkonnas võib põhjustada plahvatuse või tuleohtliku vedeliku või gaasi eraldumise.

**Hoiaatus:** Patarei jätmine väga madala õhurõhuga keskkonnas võib põhjustada plahvatuse või tuleohtliku vedeliku või gaasi eraldumise.

**Hoiaatus:** Vabaneda kasutatud patareidest vastavalt kehtivatele nõuetele.

**Hoiaatus:** Kasutada ainult sama või samaväärset tüüpi akusid.

**Ettevaatust:** TOOTELE ON VAHETATAV PATAREI.

**Ettevaatust:** Mitte patareid alla neelata - keemiliste põletuste oht.

**Ettevaatust:** Toode sisaldab nõõppatareid. Nõõppatarei alla neelamisel võivad tekkida tõsised surmaga lõppevad keemilised põletused juba kahe (2) tunniga.

**Ettevaatust:** Hoida uued ja kasutatud patareid laste käeulatuses väljas.

**Ettevaatust:** Kui akukamber ei sulgu korralikult, lõpetada toote kasutamine ja hoida see laste käeulatuses väljas.

**Ettevaatust:** Kui kahtlustatakse patarei alla neelamist või muusse kehaosasse sattumist, otsida koheselt arstiabi.

**Ettevaatust:** Vale patarei kasutamisel tekib tulekahju või plahvatuse oht.